

Играем, учимся, развиваемся



ЧАСТЬ II

Подготовка к школе — развивающие упражнения

<http://vscolu.ru>

«КАКОЙ ИЗ ЧЕТЫРЁХ ПРЕДМЕТОВ ЛИШНИЙ?»

Цель: развивать внимание, умение классифицировать и обобщать. Воспитатель просит найти одну лишнюю картинку из четырёх предложенных. Важно, чтобы дети не только правильно выбрали предмет, но и смогли объяснить свой выбор.

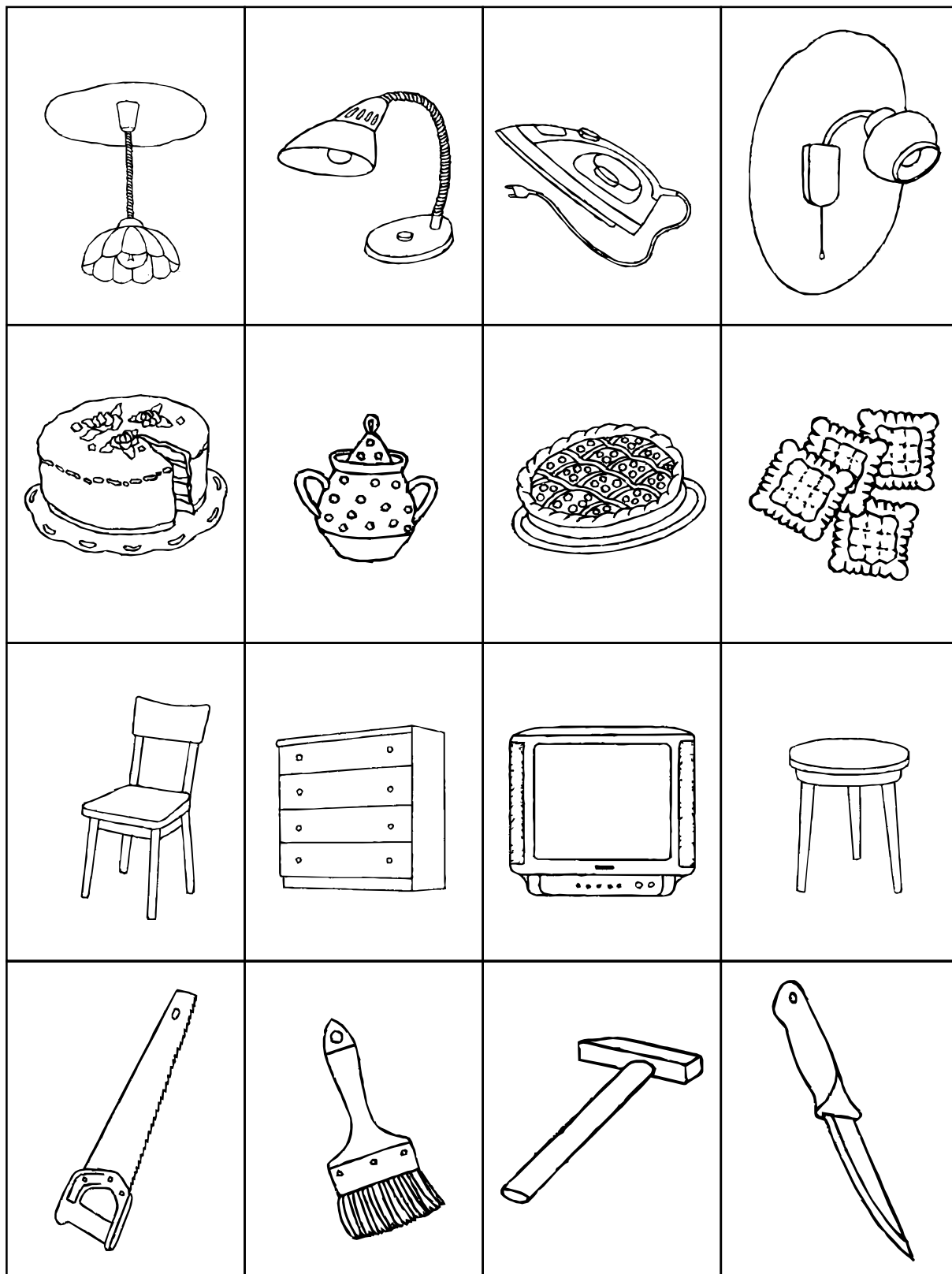

«ДОРИСУЙ ПРЕДМЕТ»

Цель: развивать умение анализировать, обобщать.

Воспитатель предлагает детям дорисовать в каждом ряду предмет, который относится к той же группе, что и остальные.

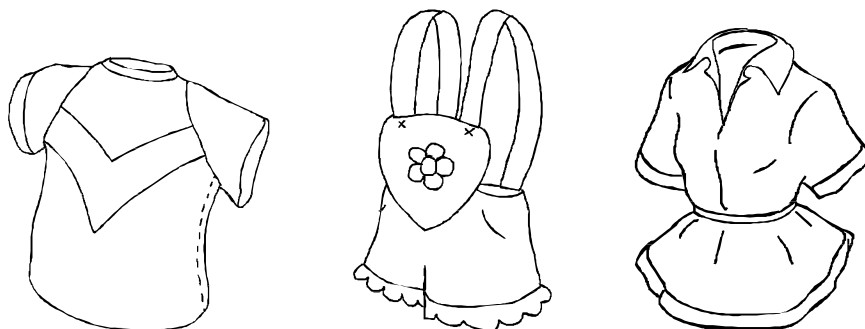
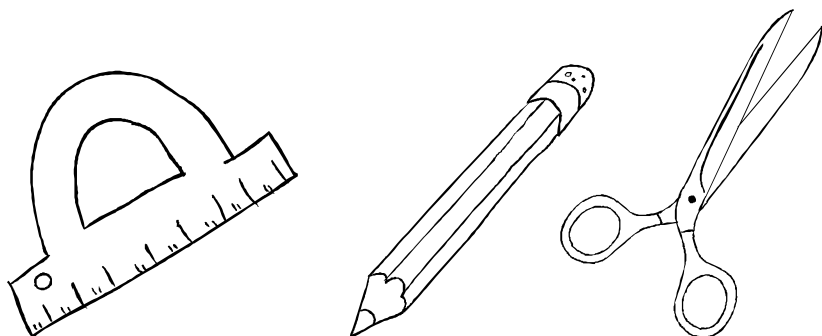
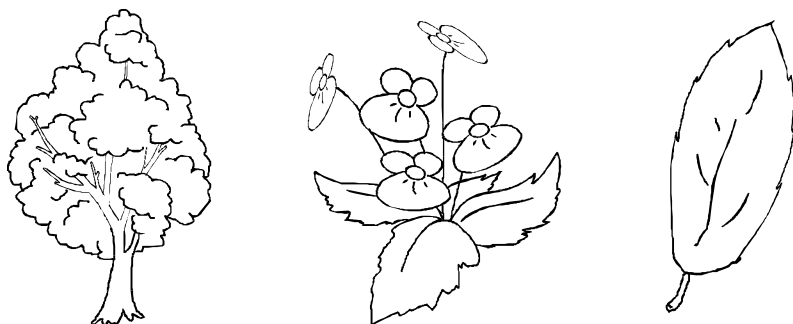
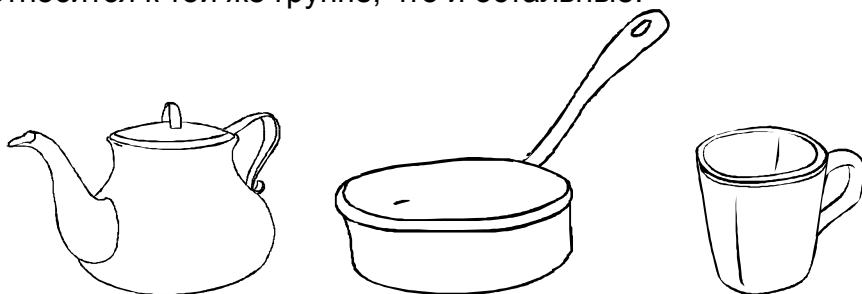

«НАЙДИ ПОДХОДЯЩИЙ ФРАГМЕНТ»

Цель: развивать внимательность.

Воспитатель предлагает детям внимательно рассмотреть картинку, затем найти подходящие фрагменты.

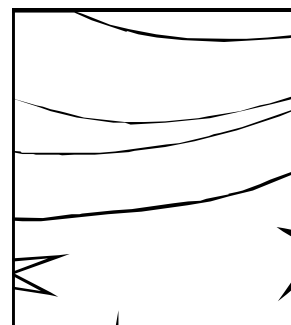
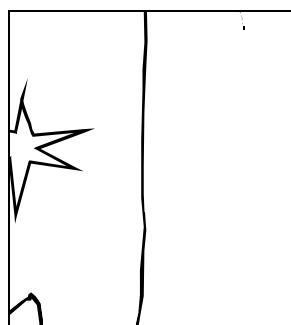
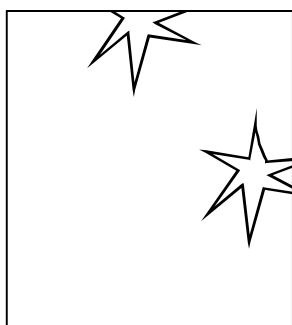
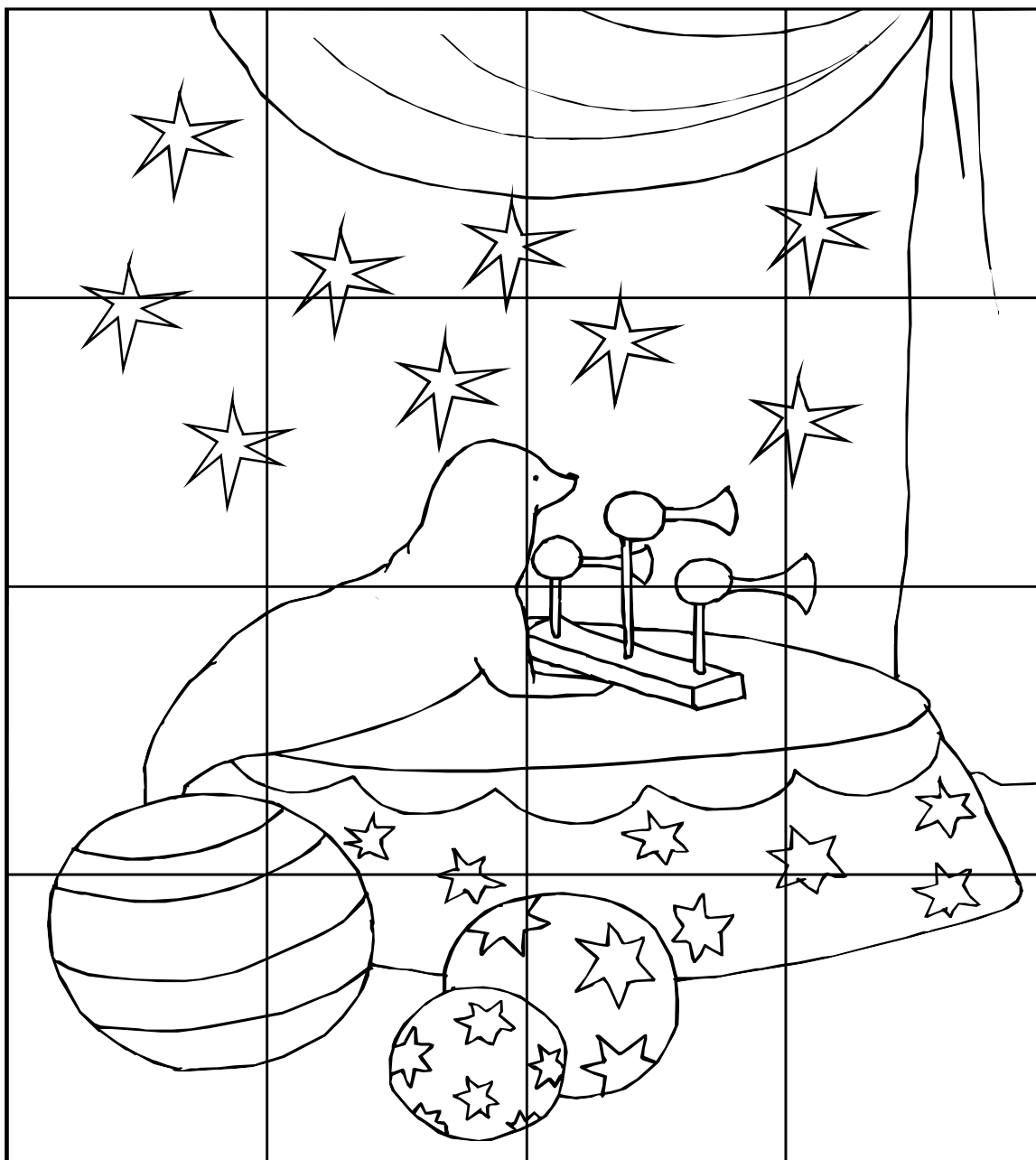

«ДОРISУЙ ДЕТАЛИ»

Цель: развивать внимательность, мелкую моторику.

Воспитатель предлагает детям дорисовать картинки так, чтобы они были одинаковыми.

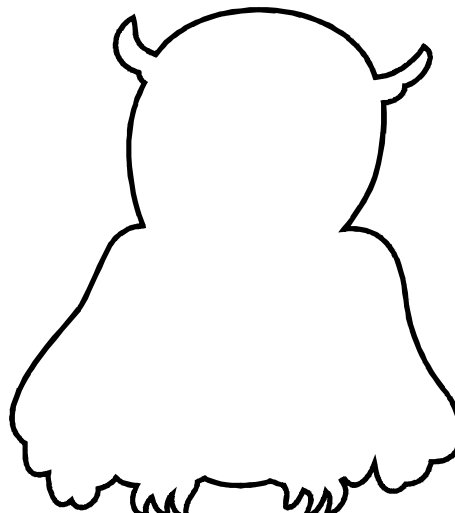
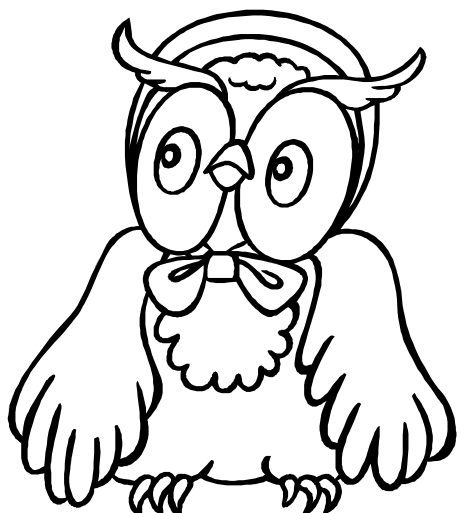
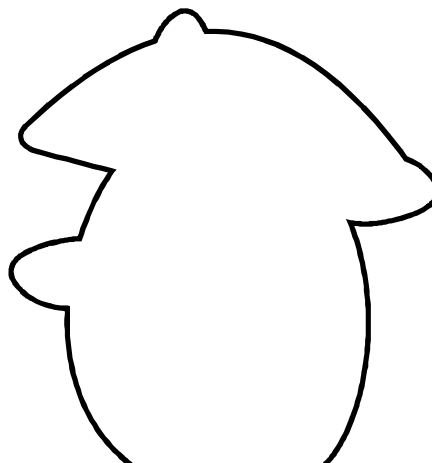
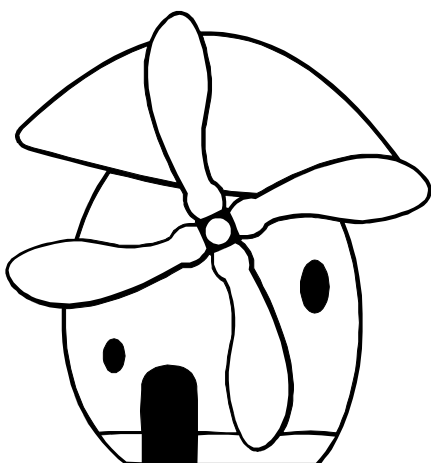
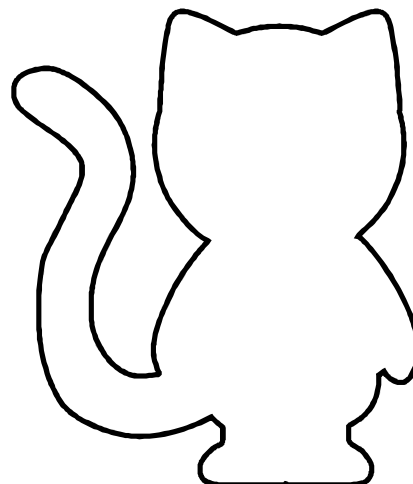
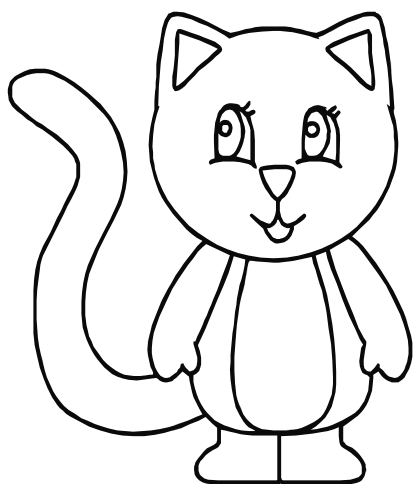

«ЗАПОМНИ КАРТИНКИ ПАРАМИ»

Цель: развивать память путём установления смысловых связей между предметами.

Воспитатель выкладывает перед детьми картинки в случайном порядке. Предлагает запомнить их, обучая приёму смыслового соотнесения: «Среди картинок есть такие, которые подходят друг другу». Воспроизводить картинки можно в любом порядке.

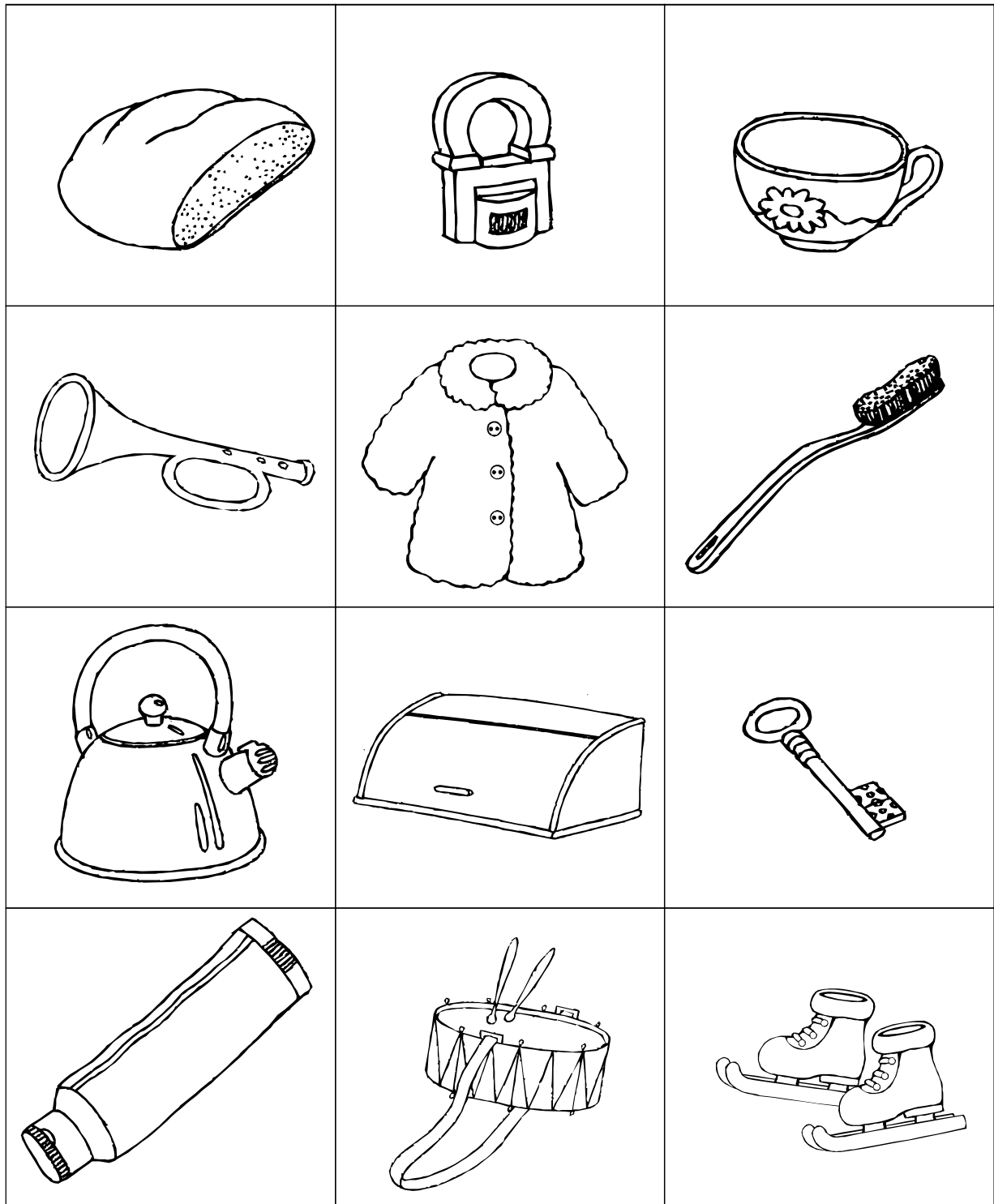

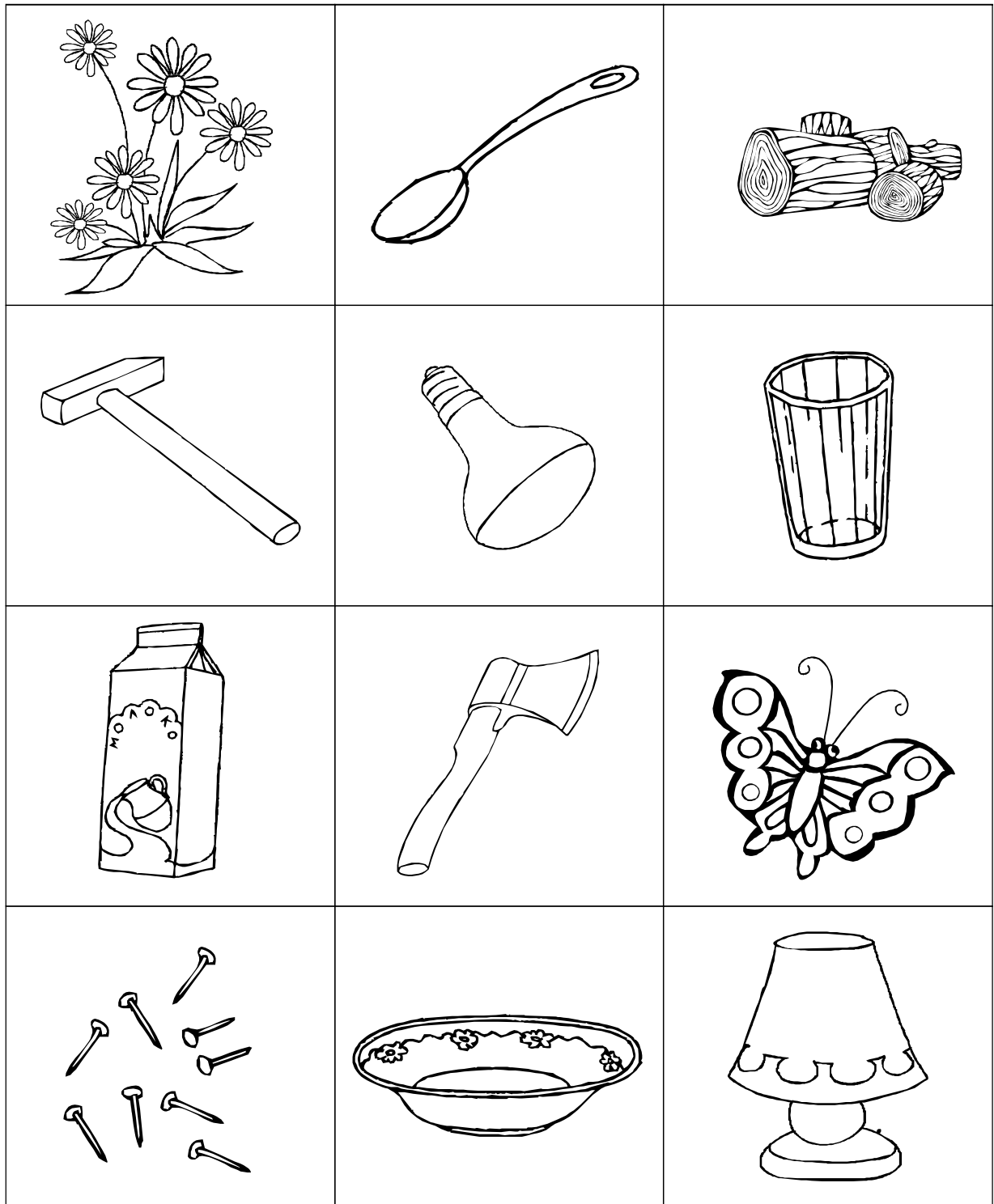

«НАЙДИ ВСЕХ ПЕРСОНАЖЕЙ НА КАРТИНКЕ»

Цель: развивать зрительное внимание, умение наблюдать.

Воспитатель предлагает детям рассмотреть сюжетную картинку и предлагает найти все снеговичков на ней.



**Как интеллектуально подготовить ребенка к школе,
даже если у Вас нет
никакого педагогического образования?**

Подробности здесь:

http://vscolu.ru/e_zine/gotovimsya_k_skole/skoro_v_skolu.html

«В ЧЕМ ОТЛИЧИЯ?»

Цель: развивать умения искать и находить сходства и отличия.

Воспитатель предлагает рассмотреть две похожие картинки, имеющие незначительные различия между собой. Дети должны назвать как можно больше таких отличий.

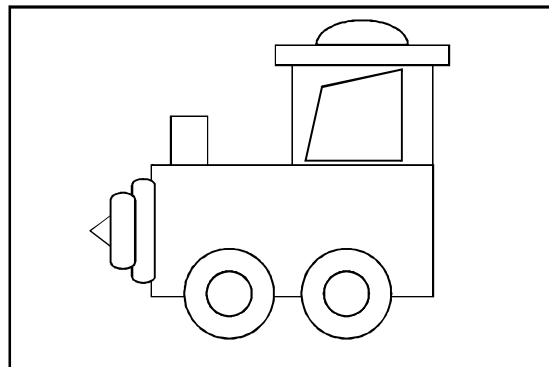
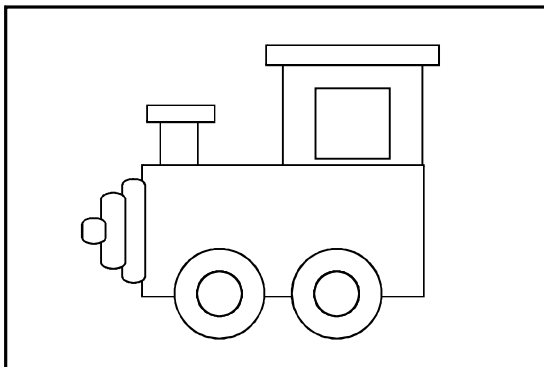
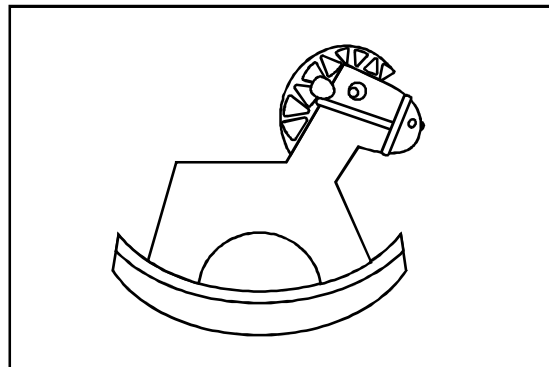
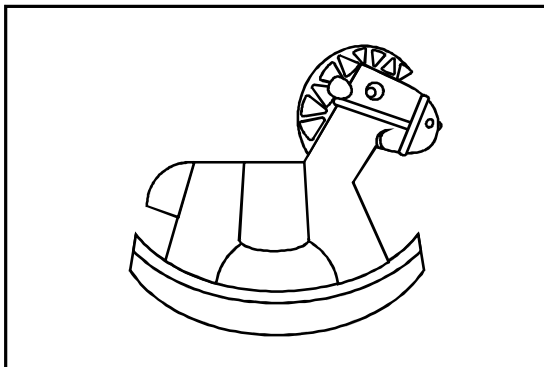
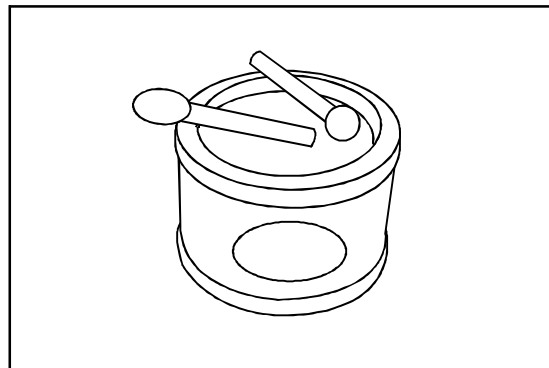
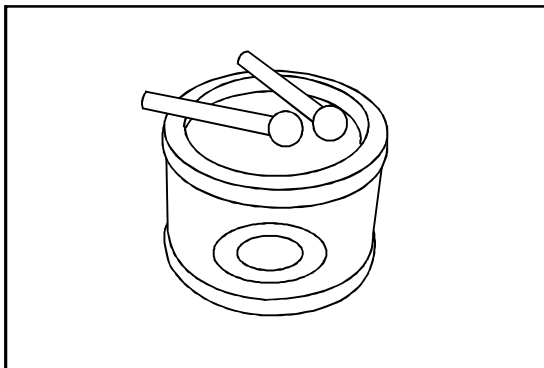
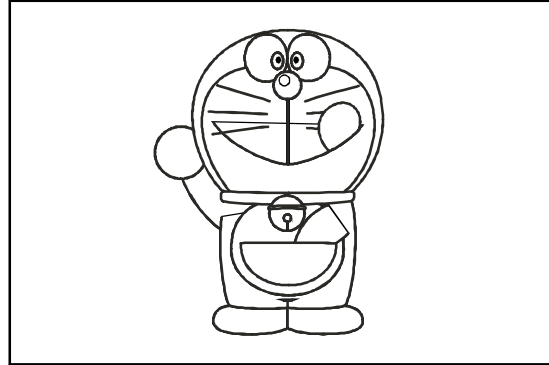
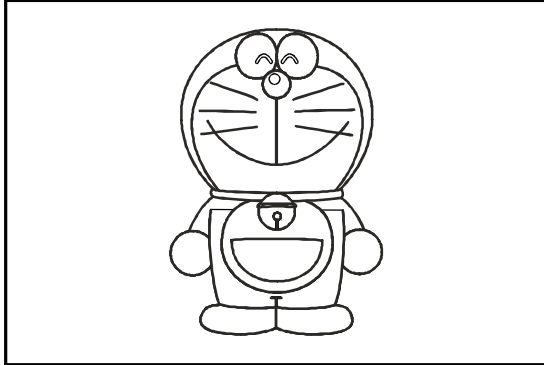

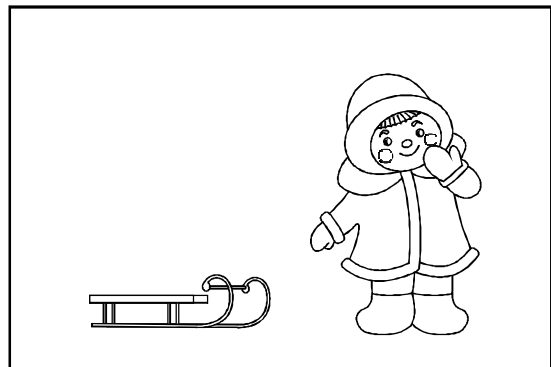
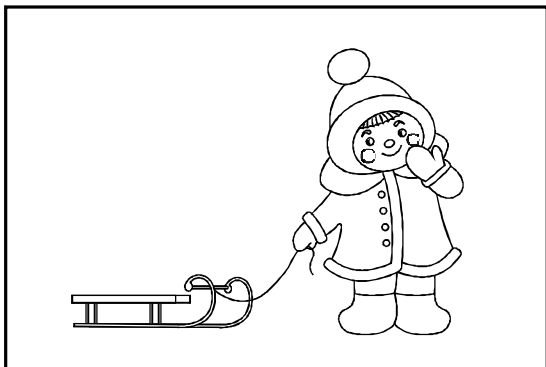
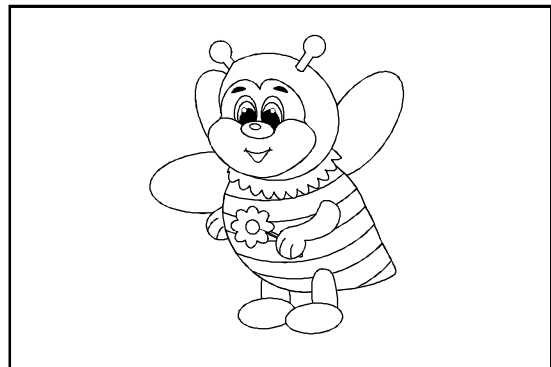
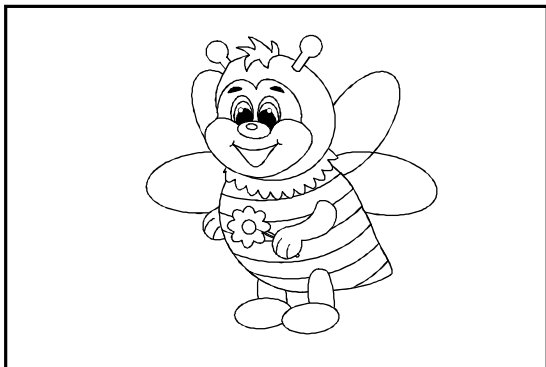
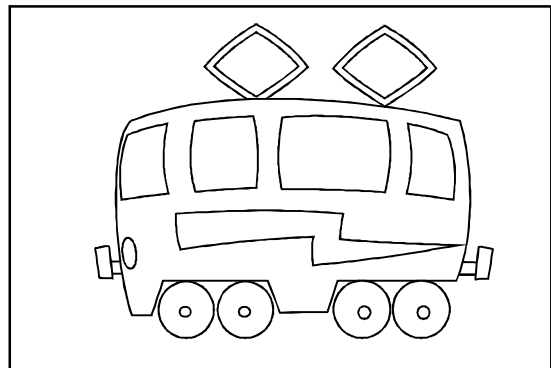
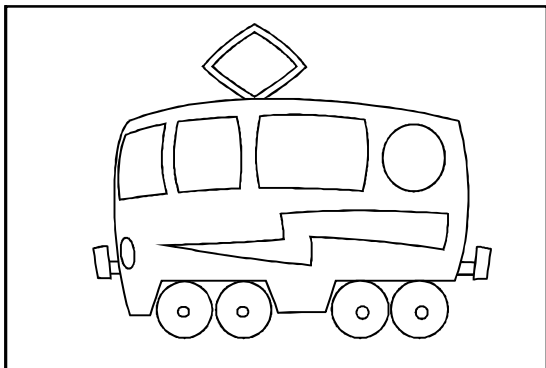
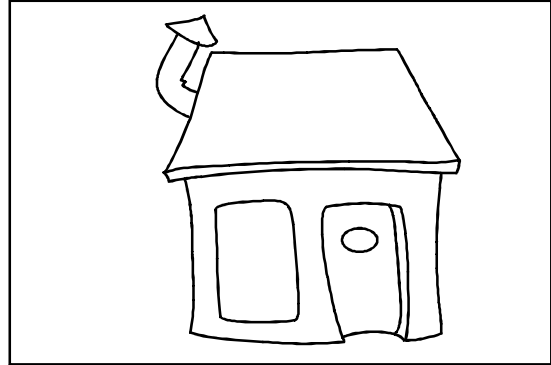

«НАЙДИ ПАРУ»

Цель: развивать память, умение распределять и переключать внимание.

Воспитатель раскладывает картинки (беспорядочно, по рядам) перед детьми.

Дети внимательно их рассматривают, выделяют пары. Воспитатель предлагает запомнить месторасположение каждой пары и переворачивает картинки. Затем открывает любую картинку, просит найти ей пару.

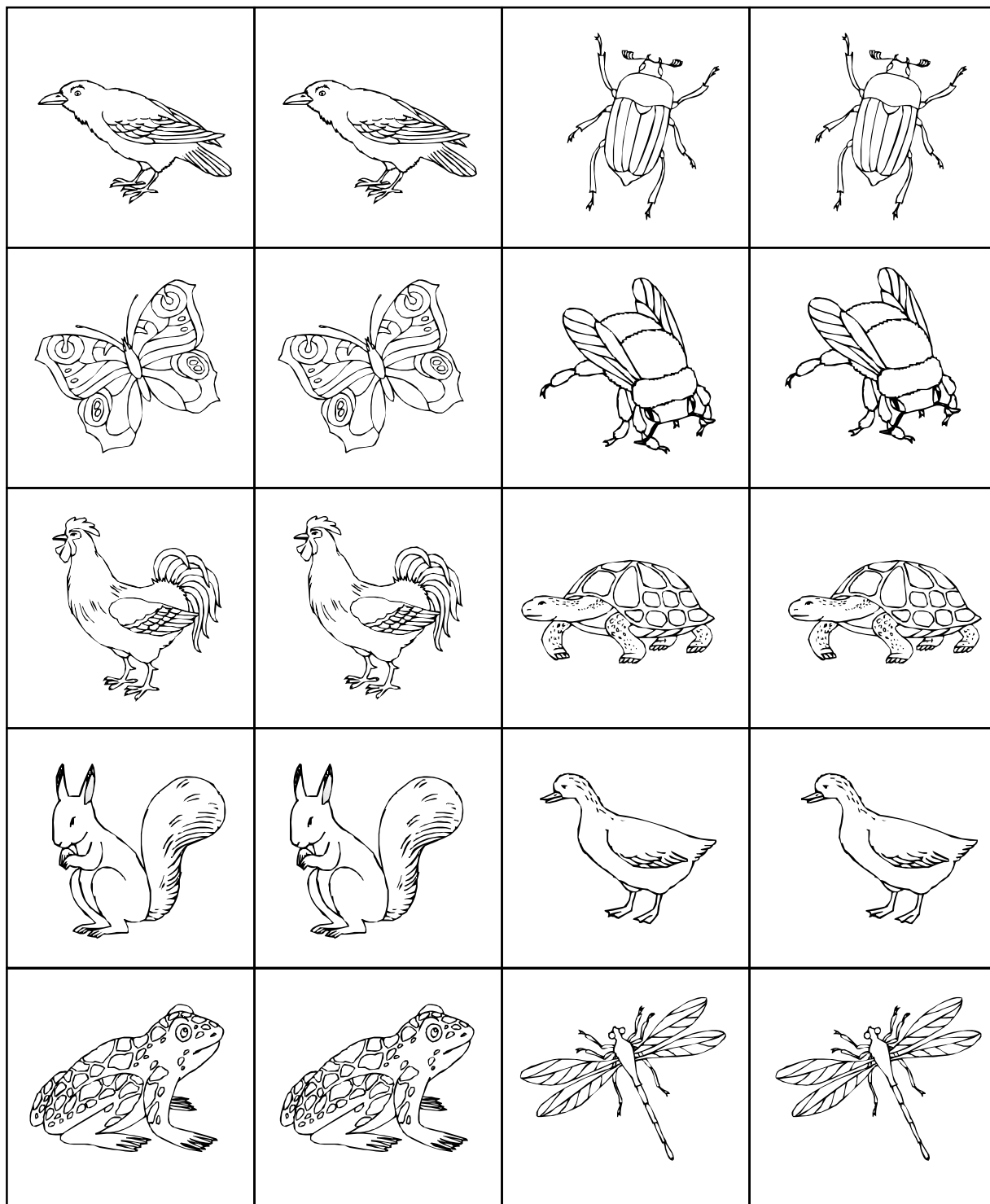

«ПРЕВРАЩЕНИЯ»

Цель: развивать творческое мышление, воображение.

Упражнение построено на универсальном механизме детской игры-имитации функций предмета. Для ребенка, благодаря воображению, стул легко становится машиной, палочка — ложкой, песок — кашей для куклы. Для игры берется простой предмет, например, стакан. С помощью мимики, пантомимы, имитации действий с предметом, его нужно «превратить» в совершенно другой. Стакан превращается в вазу, в которую ставят цветы. Носовой платок — в скатерть, ручка — в нож и т.д. После того как становится ясным, во что превратится используемый предмет, его берёт другой участник игры и «превращает» во что-нибудь другое.

«ТРОПИНКА»

Цель: активизировать воображение, стимулировать образное двигательное представление, формировать положительные эмоции.

Все дети выстраиваются в колонну и идут змейкой по воображаемой тропинке. По команде педагога они переходят воображаемые препятствия: «Спокойно идём по тропинке... Вокруг кусты, деревья, зелёная травка... Птицы поют... Вдруг на тропинке появились лужи... Обходим лужи... Одна... вторая... третья... Снова спокойно идём по тропинке... Перед нами ручей. Через него перекинут мостик с перилами. Переходим по мостику держась за перила... Спокойно идём по тропинке... Тропинка пошла через болото... Появились кочки. Прыгаем с кочки на кочку. Раз... два... три... четыре... Перешли болото, снова идём спокойно. Перед нами овраг. Через него переброшено бревно. Переходим овраг по бревну... Осторожно идём. Ух! Наконец-то перешли... Идём спокойно... Что это? Тропинка вдруг стала липкой от мокрой раскисшей глины. Ноги так и прилипают к ней... Еле-еле отдираем ноги от земли... Идём с трудом... Вновь дорога стала хорошей. Спокойно идём... А здесь тропинка заросла крапивой. Ступаем осторожно... А теперь через тропинку упало дерево. Да какое огромное! Ветки во все стороны!.. Перелезаем через упавшее дерево... Идём спокойно по тропинке... Хорошо вокруг!.. Вот и пришли! Молодцы!» Текст необходимо читать спокойно, с соответствующей интонацией.

«НИТКА И КЛУБОК»

Цель: развивать мыслительные действия, пространственное воображение, стимулировать познавательную активность.

Воспитатель показывает детям две нитки одинаковой длины, предлагает им убедиться в том, что они действительно одинаковые. Затем на глазах у детей сматывает одну из ниток в клубок и задаёт вопрос: «Какая из ниток длиннее?» Обычно дети указывают на ту, что размотана. В этом случае взрослый спрашивает, почему они так думают, что произошло с длиной нитки в клубке? Просит размотать клубок и сравнить длину ниток. Важно, чтобы дети убедились в том, что, длина осталась неизменной. Далее спрашивает: «Что можно сделать с нитками, чтобы они стали разными по длине?» (Разорвать, разрезать.)

«РАЗРЕЗНАЯ КАРТИНКА»

Цель: развивать зрительную память, мышление, внимательность.

У каждого ребёнка предметная картинка, разрезанная на несколько частей (6—8).

Задание 1. Собрать из частей картинку в одно целое.

Задание 2. Убрать картинку, по памяти нарисовать ее.

Если при выполнении задания обнаружилось хоть одно несоответствие оригиналу, то ошибку надо обсудить. Для этого можно использовать следующие вопросы: «Что изображено на картинке? Какой формы предмет?»

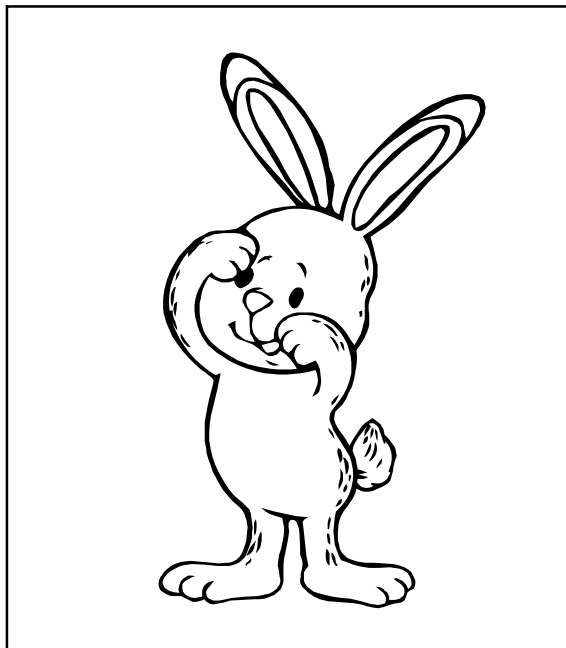
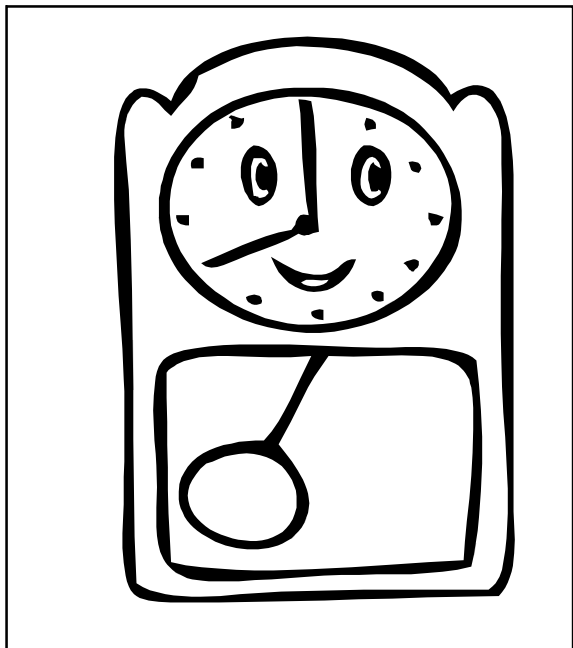
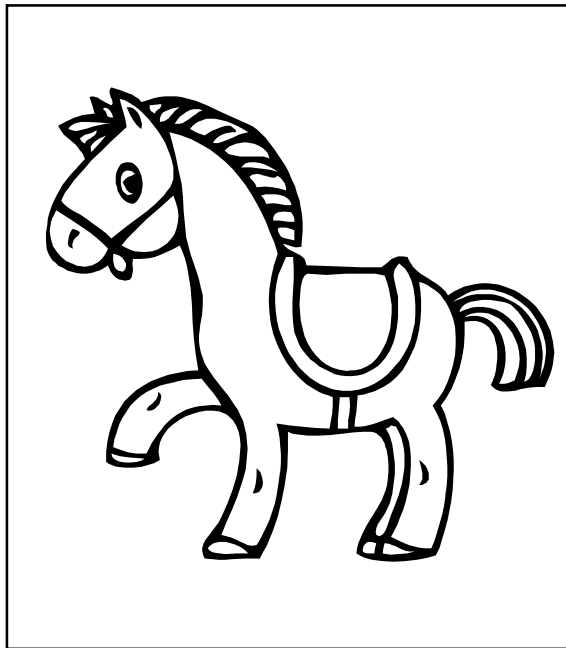
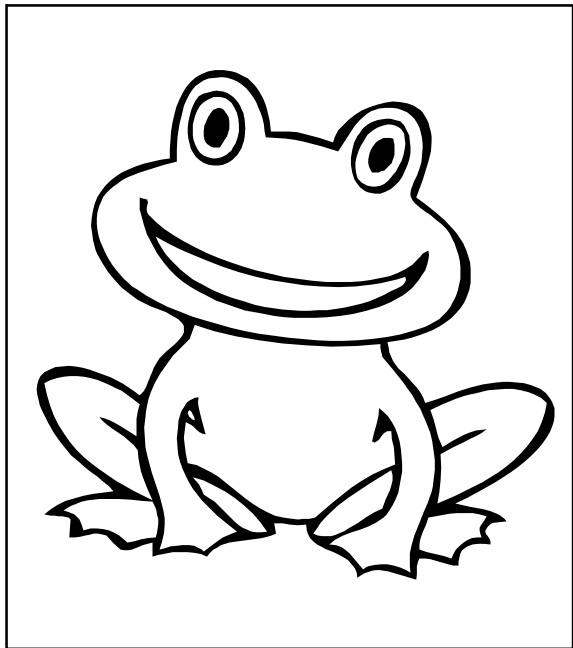

«ДОРISУЙ»

Цель: развивать творческое мышление, воображение.
Воспитатель просит детей дорисовать картинки, так чтобы получилось целостное изображение.

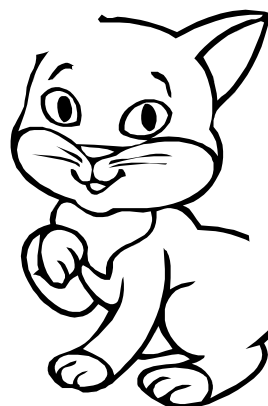
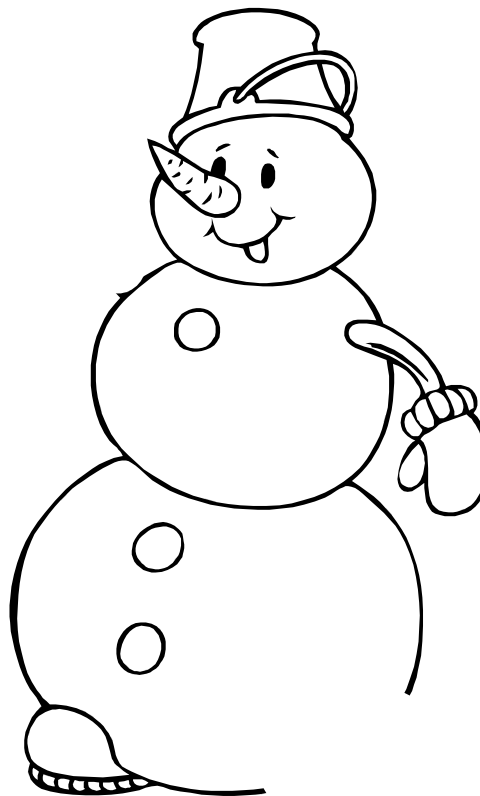
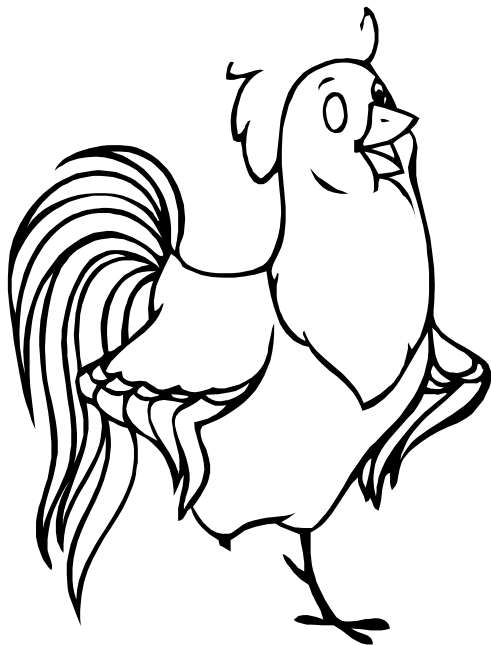

«ЗАПОМИНАНИЕ КАРТИНОК»

Цель: развивать образную память на основе приема запоминания по функциональным связям, умение концентрировать внимание.
Воспитатель выкладывает перед детьми картинки в случайном порядке.
Предлагает их запомнить, пользуясь уже известным способом, что к чему подходит.

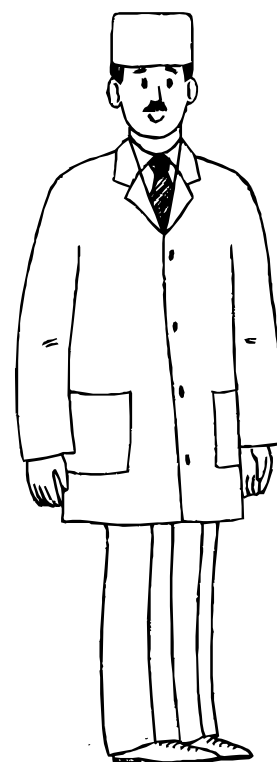
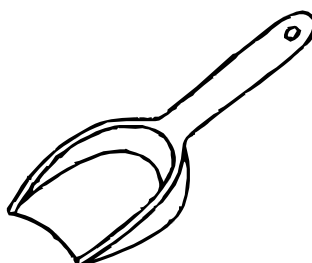
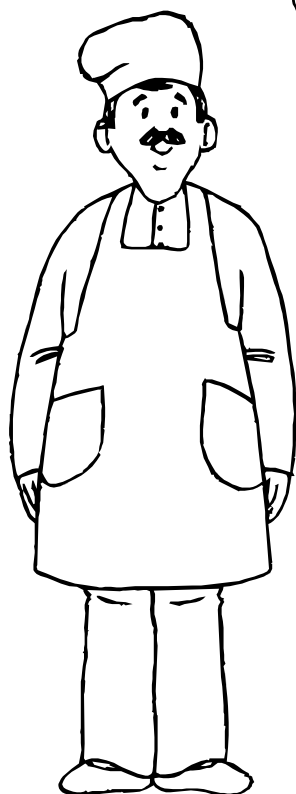
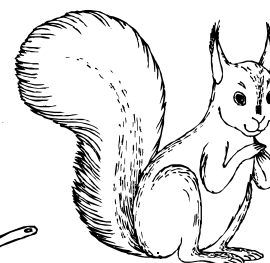
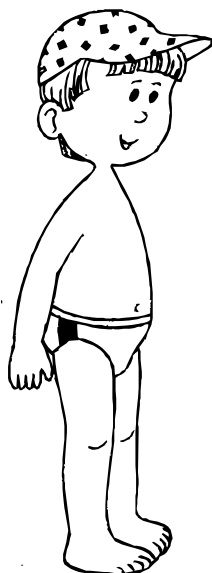
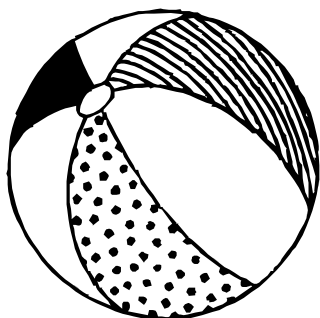

«БУДЬ ВНИМАТЕЛЬНЫМ»

Цель: развивать устойчивость и распределение внимания, зрительное восприятие, умение сравнивать и анализировать.

Воспитатель предлагает детям найти подходящую тень к каждой картинке.

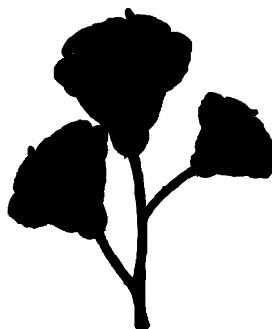
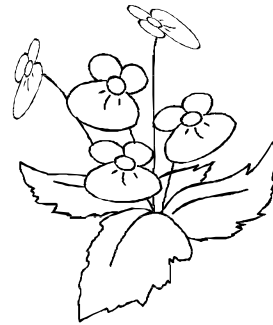

«РАЗРЕЗНАЯ МОЗАИКА»

Цель: развивать образное представление, умение рассуждать.

Воспитатель заранее выкладывает из мозаики картинку, а затем убирает почти все элементы, оставив несколько наиболее информативных участков.

Предлагает детям определить, что изображено на картинке. Если они не справляются с задачей, педагог добавляет один элемент и повторяет просьбу.

Так происходит до тех пор, пока кто-нибудь из детей не увидит сюжет.



«НАЙДИ ПО ОПИСАНИЮ»

Цель: развивать внимание, умение рассуждать.

Воспитатель загадывает какой-либо предмет, который обязательно находится в пределах видимости детей. Затем начинает описывать этот предмет.

Например, воспитатель загадал слово «Стол». Он говорит детям: «Этот предмет сделан из дерева, он большого размера, на нем можно заниматься рисованием и т.д.

Побеждает тот, кто первым отгадает задуманный предмет.

«ЧТО СНАЧАЛА, ЧТО ПОТОМ»

Цель: развивать умение обобщать, понимать последовательность сюжета, связную речь, самоконтроль, умение концентрировать и переключать внимание, устанавливать причинно-следственные связи.

Воспитатель просит детей разложить картинки по порядку: что было сначала и что произошло потом, и объяснить последовательность в развернутой речи.

Если дети затрудняются, выполняет это задание вместе с ними, поясняя свои действия. Затем предлагает сочинить рассказ по картинкам, если требуется, помогает, начав или продолжив повествование. Важно оценить логичность, развернутость, последовательность повествования, выход за пределы изображенного, самостоятельность и оригинальность рассказа, связность речи, ее выразительность, эмоциональность, наличие описаний, диалогов, запас слов, употребление в речи прилагательных, наречий, имён собственных, сложных предложений и предложений с однородными членами.



«НАЙДИ ОДИНАКОВЫЕ»

Цель: развивать внимательность, умения находить отличие.

Воспитатель выкладывает перед детьми пять карточек. Дети должны найти среди них одинаковые.

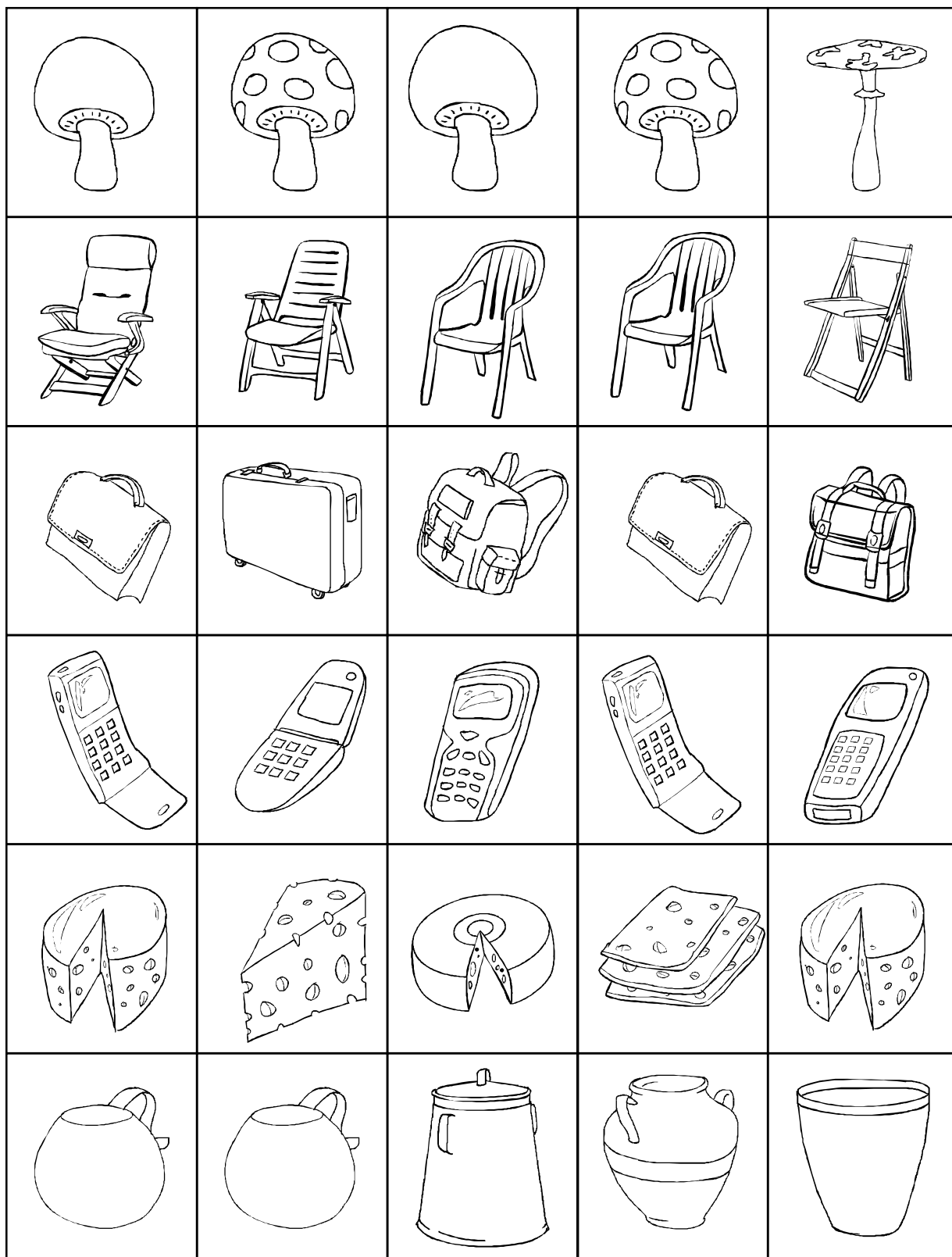

«ОТГАДАЙ ЗАГАДКУ, НАРИСУЙ ОТГАДКУ»

Цель: развивать связную речь, мышление.

Воспитатель предлагает детям отгадать загадку и раскрасить картинку с отгадкой.

С ветки на тропинку
С травки на былинку
Прыгает пружинка,
Зеленая спинка.

(Кузнечик)

Восемь ног, как восемь рук,
Вышивают шелком круг!
Мастер в шелке знает толк,
Покупайте, мухи, шелк!

(Паук)

Черен, да не ворон,
Рогат, да не бык,
Шесть ног — без копыт.
Летит — воет,
Сядет — землю роет.

(Жук)

Летит — говорит,
А сядет — молчит.

(Оса)

Шевелись у цветка
Все четыре лепестка.
Я сорвать его хотел —
Он вспорхнул и улетел.

(Бабочка)

